

RW - RELÉS DE SOBRECARGA TÉRMICOS

Alta tecnologia e segurança na proteção de motores elétricos

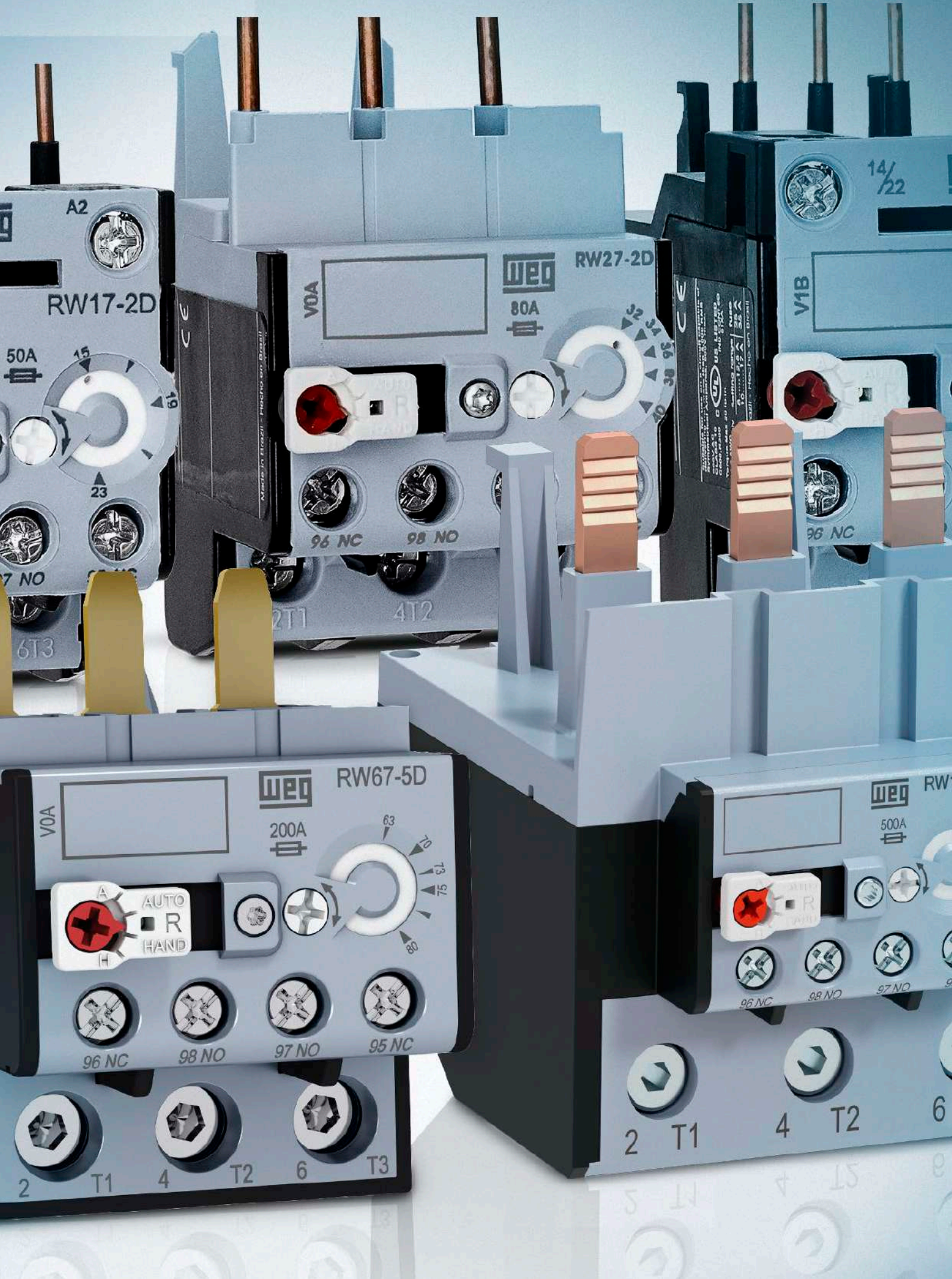



RW - Relés de Sobrecarga Térmicos

Sumário

Relés de Sobrecarga Térmicos RW	04
Relés de Sobrecarga Térmicos RW de 0,28 a 140 A	07
Relés de Sobrecarga Térmicos RW de 0,28 a 840 A	08
Acessórios	09
Dados Técnicos	11
Dimensões	14

Relés de Sobrecarga Térmicos RW

Informações Gerais



- 1 - Local para identificação
- 2 - Tecla *Reset* + Multifunção
- 3 - Dial de ajuste de corrente
- 4 - Terminais dos contatos auxiliares
- 5 - Terminais dos contatos principais

Descrição

Os relés de sobrecarga RW protegem cargas contra o aquecimento indevido causado por sobrecargas ou falta de fase. Quando temos uma sobrecarga ou uma falta de fase no circuito, ocorre um aumento na corrente do motor. Esta elevação de corrente causa o acionamento do mecanismo de disparo que atuará sobre os contatos auxiliares 95-96 (NF) e 97-98 (NA). Os contatos auxiliares desligam a carga por meio de um contator. O tempo para o desligamento está relacionado com a corrente de sobrecarga e a corrente ajustada no relé, que se encontra devidamente representada na curva de disparo do relé. Após o desarme, deve-se aguardar o restabelecimento do sistema para que se faça o rearme, que pode ser feito de forma manual ou automática.

Aplicações

Os relés de sobrecarga RW foram projetados para a proteção de motores trifásicos e monofásicos em CA, e para motores em CC¹⁾. Se os relés de sobrecarga RW forem utilizados na proteção de cargas monofásicas em CA ou cargas em CC, os esquemas de ligação apresentados neste catálogo deverão ser respeitados.

Nota: 1) Os modelos RW317 e RW407 somente devem ser utilizados com motores elétricos em corrente alternada.

Relés de Sobrecarga em Partida Estrela-Triângulo

Nas aplicações de relés de sobrecarga em partida estrela-triângulo deve-se observar que pelo contator passará uma corrente correspondente a um fator de $0,577 (\sqrt{3} / 3) \times I_{n\text{motor}}$. O relé de sobrecarga acoplado ao contator de rede deverá ser ajustado então a um fator de $0,577 \times I_{n\text{motor}}$.

Proteção Contra Curto-Circuito

Para a proteção contra curto-circuito deverão ser utilizados fusíveis ou disjuntores.

Condições Climáticas

Os relés de sobrecarga RW têm compensação de temperatura atuando conforme as normas IEC 60947-4-1 e DIN VDE 0660 Parte 102, na faixa de temperatura entre -20 °C e +60 °C. Para temperaturas acima de +60 °C, deverá ser utilizado um fator de correção, de acordo com a tabela abaixo.

Temperatura ambiente	Fator de correção da corrente
65 °C	0,94 x I _n
70 °C	0,87 x I _n

Altitude

Até uma altitude de 2.000 m os relés não se submetem a nenhuma alteração em seu desempenho especificado. Conforme a altitude aumenta, as propriedades atmosféricas se alteram em termos da resistência dielétrica, da capacidade de refrigeração e da pressão. Portanto, para utilização em altitudes superiores a 2.000 m, deve-se respeitar os dados apresentados na tabela abaixo.

Altitude (m)	Fator de correção da corrente I _u (A)	Tensão U _e (V)
2.000	1 x I _n	690
3.000	0,96 x I _n	550
4.000	0,93 x I _n	480
5.000	0,9 x I _n	420

Relés de Sobrecarga Térmicos RW

Sensibilidade Contra Falta de Fase

De acordo com a norma IEC 60947-4-1, quando dois polos do relé possuírem sobrecargas de 15%, e um dos polos zero de corrente, o relé de sobrecarga deverá desarmar/disparar em menos de 2 horas.

Para proteção efetiva contra falta de fase deverão ser avaliados produtos específicos para esta função, os quais garantem atuação em poucos segundos.

Curva Característica de Disparo

A curva característica de disparo é a relação entre tempo e corrente de desarme, na forma de múltiplos da corrente de ajuste para cargas trifásicas simétricas funcionando a partir do estado a frio.

Os limites da corrente de disparo nos relés de sobrecarga bimetalicos RW para cargas trifásicas simétricas se situam entre 105% e 120% da corrente de ajuste. A curva característica de disparo de um relé de sobrecarga RW é válida quando as três fases estiverem sob a mesma intensidade de corrente.

Em casos de falta de fase, o tempo de desarme tende a ser mais longo ou um valor maior de corrente será necessário para realizar o disparo do mecanismo. Este valor maior de corrente necessário pode resultar em um dano à carga se permanecer durante muito tempo.

Para evitar isso, os relés de proteção contra sobrecarga RW foram desenvolvidos com tecnologia que os torna sensíveis à falta de fase, acelerando a atuação das duas fases ativas sobre o mecanismo de disparo, mantendo assim as características da curva de disparo adequada.

O gráfico a seguir mostra as curvas características de disparo com os valores médios da faixa de tolerância, considerando temperatura ambiente de 20 °C e partindo do estado frio. Estas curvas mostram o tempo de disparo em relação à corrente nominal, nas condições de operação com três e duas fases.

Para uma temperatura de operação diferente, o tempo de disparo do relé térmico reduz-se para aproximadamente 25% do apresentado.

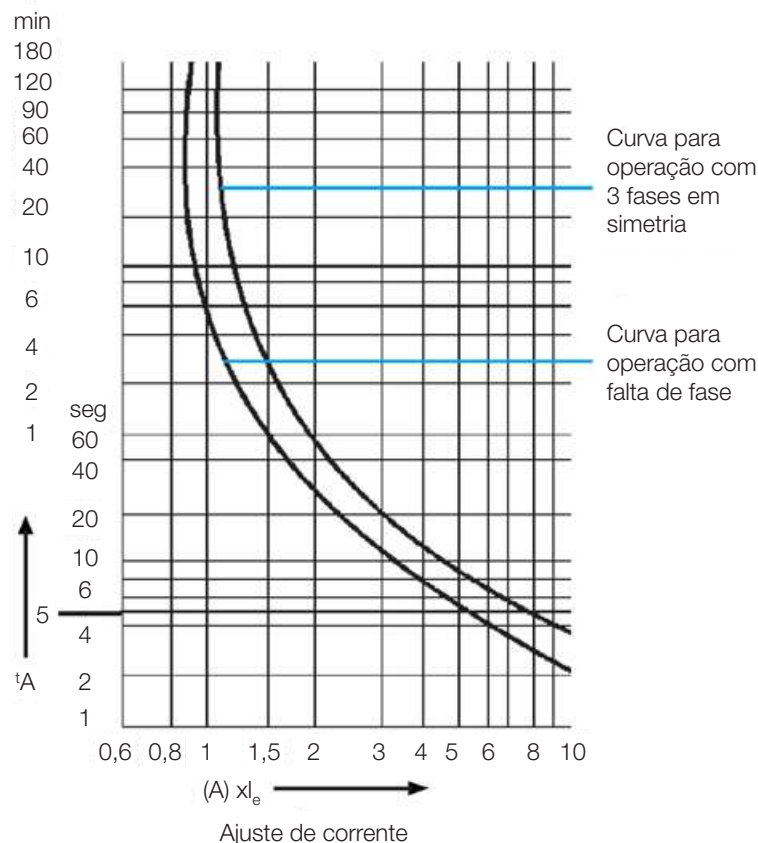

Relés de Sobrecarga Térmicos RW

Tecla Reset + Multifunção

O relé possui um botão de Reset e na mesma tecla 4 funções sendo:

A - Função somente de rearme automático. A função stop/teste não é permitida;

AUTO - Função de rearme automático e função stop/teste;

HAND - Função de rearme manual e função stop/teste;

H - Função somente de rearme manual. A função stop/teste não é permitida.



Descrição de funcionamento:

Nas posições **H** (manual - somente rearme) e **A** (automático - somente rearme), as funções de stop/teste estão bloqueadas, enquanto que nas posições **HAND** (manual) e **AUTO** (automático) é possível a simulação de teste e o desarme através da atuação direta na tecla *Reset*. Nas posições **H** e **HAND** o relé após atuar (relé desarmado) tem que ser resetado manualmente através de pressão na tecla *Reset*, enquanto que nas posições **A**

e **AUTO** o relé após atuar (relé desarmado) é resetado automaticamente. O ajuste das funções **H**, **HAND**, **AUTO** e **A** ocorre através do giro sem pressão do botão vermelho, posicionando o mesmo nas indicações da tecla *Reset*. Na passagem de **HAND** para **AUTO** a tecla *Reset* deve ser levemente pressionada simultaneamente ao giro do botão vermelho.

Funções	H	HAND	AUTO	A
Rearme do relé	Manual ¹⁾	Manual ¹⁾	Automático	Automático
Teste de abertura do contato auxiliar 95-96 (NF)	Função é bloqueada	Permite teste/stop	Permite teste/stop	Função é bloqueada
Teste de abertura do contato auxiliar 97-98 (NA)	Função é bloqueada	Permite teste/stop	Permite teste/stop	Função é bloqueada

Nota: 1) Deixar resfriar por curto período antes de rearmar relé.

Tempo de Rearme

Os relés de sobrecarga RW necessitam de um determinado tempo para o resfriamento dos bimetálicos após o disparo. Somente após este tempo o relé poderá ser rearmado.

Este intervalo de tempo é uma função da curva de disparo e da intensidade da corrente de disparo. Após a atuação do relé por sobrecarga a carga se resfria durante o intervalo de tempo de rearme do relé.

Operação com Inversores de Frequência

Os relés de sobrecarga RW17, RW27, RW67 e RW117 podem operar com inversores de frequência.

Dependendo da frequência de operação do inversor, deverá ser feito um ajuste de corrente maior do que a corrente nominal do motor, em função de correntes parasitas e de efeitos peliculares de corrente.



Relés de Sobrecarga Térmicos RW de 0,28 a 140 A

- Relé de sobrecarga bimetalico com classe 10 de disparo
- Sensibilidade contra falta de fase
- Compensação de temperatura
- Rearme manual ou automático
- Montagem direta aos minicontatores e contatores
- Permitem montagem individual por meio da utilização de acessório¹⁾
- Tecla multifunção ajustável com as funções: HAND, AUTO, H ou A
- Contatos auxiliares 1NA + 1NF

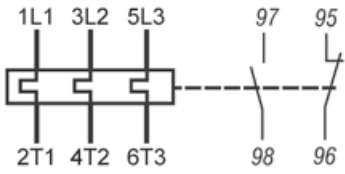
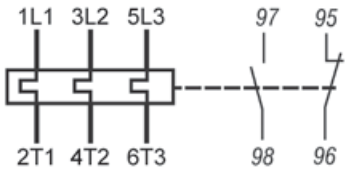

Montagem direta Terminal parafuso	Faixas de corrente (A)	Diagrama	Fusível máximo (gL/gG) ²⁾	Versão azul		Peso kg		
				Referência	Código			
CW07 CWC07...16	0,28...0,4		2	RW17-1D3-D004	12450892	0,155		
	0,4...0,63		2	RW17-1D3-C063	12450895			
	0,56...0,8		2	RW17-1D3-D008	12450896			
	0,8...1,2		4	RW17-1D3-D012	12450897			
	1,2...1,8		6	RW17-1D3-D018	12450898			
	1,8...2,8		6	RW17-1D3-D028	12450899			
	2,8...4		10	RW17-1D3-U004	12450900			
	4...6,3		16	RW17-1D3-D063	12450901			
	5,6...8		20	RW17-1D3-U008	12450903			
	7...10		25	RW17-1D3-U010	12450905			
	8...12,5		25	RW17-1D3-D125	12450906			
	10...15		35	RW17-1D3-U015	12450907			
	11...17		40	RW17-1D3-U017	12450908			
CWC025	7...10	25	RW17-2D3-U010	12450909	0,155			
	8...12,5	25	RW17-2D3-D125	12450910				
	10...15	35	RW17-2D3-U015	12450911				
	11...17	40	RW17-2D3-U017	12450912				
	15...23	50	RW17-2D3-U023	12450913				
	22...32	63	RW17-2D3-U032	12450914				
CWB9...38	0,28...0,4		2	RW27-2D3-D004	12140441	0,165		
	0,43...0,63		2	RW27-2D3-C063	12140442			
	0,56...0,8		2	RW27-2D3-D008	12140443			
	0,8...1,2		4	RW27-2D3-D012	12140444			
	1,2...1,8		6	RW27-2D3-D018	12140445			
	1,8...2,8		6	RW27-2D3-D028	12140446			
	2,8...4		10	RW27-2D3-U004	12140447			
	4...6,3		16	RW27-2D3-D063	12140448			
	5,6...8		20	RW27-2D3-U008	12140449			
	7...10		25	RW27-2D3-U010	12140450			
	8...12,5		25	RW27-2D3-D125	12140451			
	10...15		35	RW27-2D3-U015	12140452			
	11...17		40	RW27-2D3-U017	12140453			
	15...23		50	RW27-2D3-U023	12140454			
	22...32		63	RW27-2D3-U032	12140455			
	32...40		90	RW27-2D3-U040	12140456			
	CWB40...80		25...40	80	RW67-5D3-U040		13368960	0,320
			32...50	100	RW67-5D3-U050		13368961	
40...57		100	RW67-5D3-U057	13368962				
50...63		100	RW67-5D3-U063	13368963				
57...70		125	RW67-5D3-U070	13368964				
63...80		125	RW67-5D3-U080	13368965				
CWB95...125	63...80	200	RW117-3D3-U080	14204758	0,480			
	75...97	225	RW117-3D3-U097	14204759				
	90...112	250	RW117-3D3-U112	14204761				
	110...140	315	RW117-3D3-U140	14204762				

Notas: 1) Exceto para RW17-1D e RW17-2D.
2) Fusível máximo para coordenação Tipo 2 (gL/gG).

Relés de Sobrecarga Térmicos RW de 0,28 a 840 A

- Relé de sobrecarga bimetalico com classe 10 de disparo
- Sensibilidade contra falta de fase
- Compensação de temperatura
- Rearme manual ou automático
- Montagem direta aos contadores
- Permitem montagem individual por meio da utilização de acessório
- Tecla multifunção ajustável com as funções: HAND, AUTO, H ou A
- Contatos auxiliares 1NA + 1NF

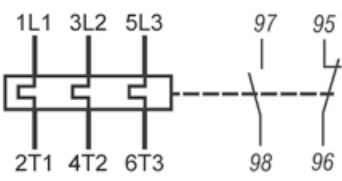
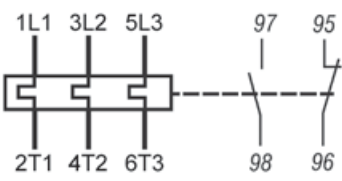

Montagem direta	Faixas de corrente (A)	Diagrama	Fusível máximo (gL/gG) ¹⁾	Referência	Código	Peso kg
CWM9...40	0,28...0,4		2	RW27-1D3-D004	10045630	0,165
	0,43...0,63		2	RW27-1D3-C063	10186032	
	0,56...0,8		2	RW27-1D3-D008	10186033	
	0,8...1,2		4	RW27-1D3-D012	10045631	
	1,2...1,8		6	RW27-1D3-D018	10045632	
	1,8...2,8		6	RW27-1D3-D028	10452548	
	2,8...4		10	RW27-1D3-U004	10452213	
	4...6,3		16	RW27-1D3-D063	10045633	
	5,6...8		20	RW27-1D3-U008	10452197	
	7...10		25	RW27-1D3-U010	10045634	
	8...12,5		25	RW27-1D3-D125	10452967	
	10...15		35	RW27-1D3-U015	10452384	
	11...17		40	RW27-1D3-U017	10452204	
	15...23		50	RW27-1D3-U023	10452205	
22...32	63	RW27-1D3-U032	10452382			
CWM32/40	25...40		80	RW67-1D3-U040	10452216	0,320
	32...50		100	RW67-1D3-U050	10452217	
CWM50...80	25...40		80	RW67-2D3-U040	10844133	0,320
	32...50		100	RW67-2D3-U050	10186035	
	40...57		100	RW67-2D3-U057	10452201	
	50...63		100	RW67-2D3-U063	10452218	
	57...70		125	RW67-2D3-U070	10045635	
	63...80		125	RW67-2D3-U080	10045636	
CWM95/105	63...80		200	RW117-1D3-U080	10186370	0,490
	75...97		225	RW117-1D3-U097	10410002	
	90...112		250	RW117-1D3-U112	10410003	

Nota: 1) Fusível máximo para coordenação Tipo 2 (gL/gG).

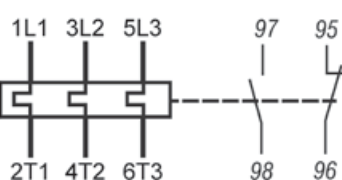

Montagem em separado ou através de garras	Faixas de corrente (A)	Diagrama	Fusível máximo (gL/gG) ¹⁾	Referência	Código	Peso kg
CWM112	63...80		200	RW117-2D3-U080	11033689	0,750
	75...97		225	RW117-2D3-U097	10045646	
	90...112		250	RW117-2D3-U112	10410004	
CWM112...300, CWM400, CWM450, CWM560	100...150		315	RW317-1D3-U150	10045647	1,985
	140...215		355	RW317-1D3-U215	10410005	
	200...310		500	RW317-1D3-U310	10410006	
	275...420		710	RW317-1D3-U420	10410007	
	400...600		1.000	RW407-1D3-U600	10452250	
CWM450, CWM560, CWM500...800	560...840		1.250	RW407-1D3-U840	10045637	3,435

Acessórios

Base de Montagem Individual

Foto ilustrativa	Descrição	Uso com os relés	Referência	Código	Peso kg
	Permite que os relés de sobrecarga sejam montados diretamente através de parafusos ou por trilho de montagem DIN 35 mm	RW27-1D	BF27D	10410085	0,050
		RW27-2D	BF27-2D	13598034	
		RW67-1D	BF67-1D	10410086	0,095
		RW67-2D	BF67-2D	10046505	
		RW67-5D	BF67-5D	13369075	
		RW117-1D	BF117D	10045719	0,21
RW117-3D	BF117-3D	14197548			

Garras de Fixação para Acoplamento Direto ao Contator

Foto ilustrativa	Uso com os contatores	Uso com os relés	Tipo construtivo	Referência	Código	Peso kg
	CWM32/40	RW67-1D	Barramentos	GA67-1D	10186061	0,03
	CWM50...80	RW67-2D		GA67-2D	10186062	0,03
	CWB40...80	RW67-5D ¹⁾		GA67-B80	13557165	0,03
	CWM112	RW117-2D	Barramentos	GA117D	10185899	0,13
	CWM112/150	RW317		GA317-1D	10185904	0,25
	CWM180/215			GA317-2D	10185900	0,28
	CWM250/300			GA317-3D	10185901	0,47
	CWM400			GA317-10D	10187159	0,48
	CWM450/560			GA317-11D	14313668	0,25
CWM450/560	RW407			GA407-1D	14313709	0,46

Nota: 1) As garras de fixação GA67-B80 são aplicáveis a todos os relés de sobrecarga RW67, tornando-os compatíveis com os contatores CWB40...80

Cabo para Reset Externo

Foto ilustrativa	Descrição	Comprimento dos cabos	Referência	Código	Peso kg
	Cabo metálico flexível para reset externo (dispensa abertura do painel elétrico), compatível com todos os relés de sobrecarga térmicos RW. Observações: - Furo para fixação externa: Ø6,5...7 mm - Espessura da chapa do painel: 2...4,25 mm	250 mm	ERC250RW	11795102	0,034
		375 mm	ERC375RW	11795097	0,036
		500 mm	ERC500RW	11795105	0,041

Isolador de Fases

Foto ilustrativa	Descrição	Uso com o relé	Referência	Código	Peso kg
	Isolador plástico e parafusos de fixação para uso onde as conexões externas dos terminais de potência excedem a dimensão lateral do barramento de conexão. Pode ser aplicado tanto na parte superior quanto na parte inferior do relé.	RW317	IBRW317	11558425	0,044

Botão com Haste para Reset Externo

Foto ilustrativa	Descrição	Uso com os relés	Referência	Código	Peso kg
	Botão azul RESET faceado com haste. Comprimento adaptável: 250 a 22,5 mm	RW	CSW-BHF437	12471376	0,032
	Botão azul RESET saliente com haste. Comprimento adaptável: 250 a 22,5 mm		CSW-BHS437	12471409	0,032

Acessórios

Cobertura para Proteção dos Terminais de Potência

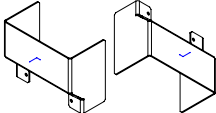
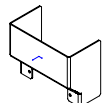
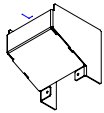
Foto ilustrativa	Descrição	Número de peças	Uso com	Referência	Código	Peso kg
	Capa de proteção em policarbonato antichama, promove a cobertura dos terminais de potência do relé de sobrecarga, oferecendo grau de proteção contra frontal IP20 para o relé de sobrecarga	2	RW317	BMPRW317	13072101	0,18
		1	RW317	BMP1RW317	13072316	0,09
	Capa de proteção em policarbonato antichama, promove a cobertura da conexão de potência existente entre o contator e o relé de sobrecarga, oferecendo grau de proteção frontal IP20	1	CWM400 + RW317 + GA317-10D	BMP1RW317-CWM400	13072317	0,17
		1	CWM450/560 + RW317 + GA317-11D	BMP1RW317-CWM560	14286865	0,17



Dados Técnicos

Dados Básicos

Modelos	RW17	RW27	RW67	RW117	RW317	RW407
Conformidade às normas	IEC 60947-1 e UL 60947					
Limites de frequência (Hz)	25...400				50/60	
Uso em corrente contínua	Sim				Não	
Frequência máxima de ciclos de manobra (ops./h)	15					
Grau de proteção (IEC 60529)	Terminais principais	IP10			IP00	
	Contatos auxiliares	IP10				
	Demais regiões	IP20			IP20	
Montagem	Direta aos minicontatores	Direta aos contadores ou através de parafusos e trilho DIN 35 mm (EN 50022) usando acessório			Direta aos contadores através de acessórios ou através de parafusos	
Resistência a choques mecânicos (IEC 60068-2-27 - 1/2 senóide) (g/ms)	10/11					
Temperatura ambiente	Transporte e armazenagem		-50 °C...+80 °C			
	Operação ¹⁾		-20 °C...+70 °C			
	Compensação de temperatura		-20 °C...+60 °C			
Altitude máxima de utilização sem alteração dos valores nominais ²⁾	2.000 m					

Contatos Principais

Modelos	RW17	RW27	RW67	RW117	RW317	RW407	
Tensão nominal de isolamento U_i (grau de poluição 3)	IEC 60947-4-1 (V)		690		1.000		
	UL, CSA (V)		600				
Tensão nominal de impulso U_{imp} (IEC 60947-1) (kV)	6				8		
Ajustes de correntes / fusível máximo (gL/gG)		0,28...0,4 / 2	0,28...0,4 / 2	25...40 / 80	63...80 / 200	100...150 / 315	320...480 / 800
		0,43...0,63 / 2	0,43...0,63 / 2	32...50 / 100	75...97 / 225	140...215 / 355	400...600 / 1.000
		0,56...0,8 / 2	0,56...0,8 / 2	40...57 / 100	90...112 / 250	200...310 / 500	560...840 / 1.250
		0,8...1,2 / 4	0,8...1,2 / 4	50...63 / 100	110...140 / 315	275...420 / 710	
		1,2...1,8 / 6	1,2...1,8 / 6	57...70 / 125			
		1,8...2,8 / 6	1,8...2,8 / 6	63...80 / 125			
		2,8...4 / 10	2,8...4 / 10				
		4...6,3 / 16	4...6,3 / 16				
		5,6...8 / 20	5,6...8 / 20				
		7...10 / 25	7...10 / 25				
		8...12,5 / 25	8...12,5 / 25				
		10...15 / 35	10...15 / 35				
		11...17 / 40	11...17 / 40				
		15...23 / 50	15...23 / 50				
	22...32 / 63	22...32 / 63					
		32...40 / 90					
Potência média dissipada por polo (W)	≤3	≤3	≤5,5	≤8 ³⁾	≤15	≤20	

Notas: 1) Para temperaturas superiores a 60 °C, consultar tabela na página 4.

2) Para altitudes superiores a 2.000 m, consultar tabela na página 4.



3) Até 12 W para modelo com faixa de ajuste 110...140 A.

Dados Técnicos

Circuito Auxiliar

Modelos			RW17	RW27	RW67	RW117	RW317	RW407	
Conformidade às normas			IEC 60947-4-1 e UL 60947						
Tensão nominal de isolamento U_i (grau de poluição 3)	IEC	(V)	690						
	UL, CSA	(V)	600						
Tensão nominal de emprego U_e	IEC	(V)	690						
	UL, CSA	(V)	600						
Corrente térmica convencional I_{th} ($\theta \leq 55$ °C)			6						
Corrente nominal de emprego I_e									
AC-14/AC-15 (IEC 60947-5-1)	24 V	(A)	4						
	60 V	(A)	3,5						
	125 V	(A)	3						
	230 V	(A)	2						
	400 V	(A)	1,5						
	500 V	(A)	0,5						
UL, CSA	690 V	(A)	0,3						
				C600					
	24 V	(A)	1						
	60 V	(A)	0,5						
	110 V	(A)	0,25						
	220 V	(A)	0,1						
UL, CSA			R300						
Proteção contra curto-circuito com fusível (gL/gG)			(A) 6						
Mínima tensão / corrente admissível (IEC 60947-5-4)			17V / 5 mA						

Capacidade dos Terminais e Torques de Aperto - Circuito de Potência

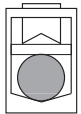
Modelos			RW17 e RW27	BF27D	RW67-1D e BF67-1D	RW67-2D, RW67-5D, BF67-2D e BF67-5D	RW117 e BF117D
Tipo do parafuso do sistema de fixação			M4 x 10 Fenda / Philips	M4 x 10 Fenda / Philips	M6 x 16,8 Fenda / Philips	M6 x 16,8 Allen interno	M10 Allen interno
Seção dos condutores							
Cabo flexível (mm ²)		-	1,5...10	-	-	-	-
Cabo flexível com terminal / fio rígido (mm ²)		-	1,5...6,0	-	-	-	-
Cabo AWG (UL/CSA)		-	16...8	-	-	-	-
Torque		-	2,3 Nm / 20 lb-in	-	-	-	-
Cabo flexível (mm ²)		1,5...10	-	-	-	-	-
Cabo flexível com terminal / fio rígido (mm ²)		1,5...6,0	-	-	-	-	-
Cabo AWG (UL/CSA)		16...8	-	-	-	-	-
Torque			2,3 Nm / 20 lb-in	-	-	-	-
Ligação dos condutores na parte inferior							
Cabo flexível (mm ²)		-	-	6,0...35	6,0...35	16...50	
Cabo flexível com terminal (mm ²)		-	-	6,0...35	6,0...35	16...50	
Fio rígido (mm ²)		-	-	6,0...35	6,0...35	16...35	
Cabo AWG (UL/CSA)		-	-	10...3	10...3	6...2/0	
Torque			-	-	4 Nm / 35 lb-in	4 Nm / 35 lb-in	6 Nm / 53 lb-in
Modelos			RW317 (100 A a 215 A)		RW317 (200 A a 420 A)		RW407
Tipo do parafuso do sistema de fixação			M8 Sextavado		M10 Sextavado		M12 Sextavado
Cabo flexível com terminal (mm ²)			35...120		95...150		-
Cabo AWG (UL/CSA)			3...300 kcmil		3/0...600 kcmil		2 x 600 kcmil
Barramentos (mm) - tamanho máximo			2 x (25x5)		2 x (25x5)		2 x (60x10)
Torque			16 Nm / 141 lb-in		26 Nm / 230 lb-in		26 Nm / 230 lb-in

Capacidade dos Terminais e Torques de Aperto - Contatos Auxiliares

Modelos			RW17...407
Tipo do parafuso do sistema de fixação			M3.5 x 10 Fenda / Philips
Seção dos condutores			
Fio rígido / cabo flexível (mm ²)		2 x 1...2,5	
Cabo AWG (UL/CSA)		16...12	
Torque		1,5 Nm / 13 lb-in	

Dados Técnicos

Esquemas de Ligação

Proteção de Motores em Corrente Contínua

Unipolar

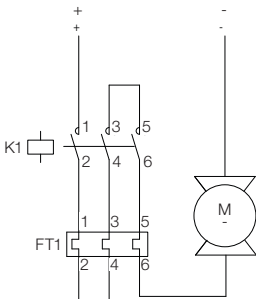

Bipolar

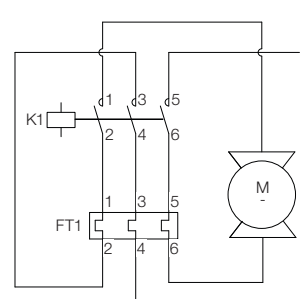

Proteção de Motores em Corrente Alternada

Tripolar

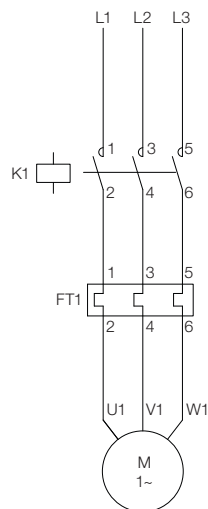

Bipolar

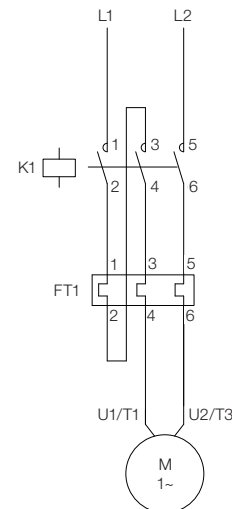

Sugestão para Ligação do Circuito de Comando do Relé de Sobrecarga + Contator

Partida Direta (1 Sentido de Rotação)

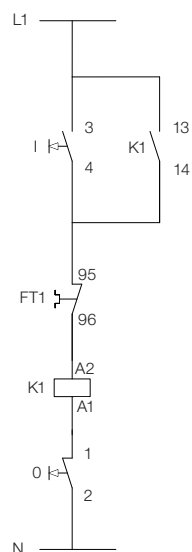

Partida Direta (2 Sentidos de Rotação)

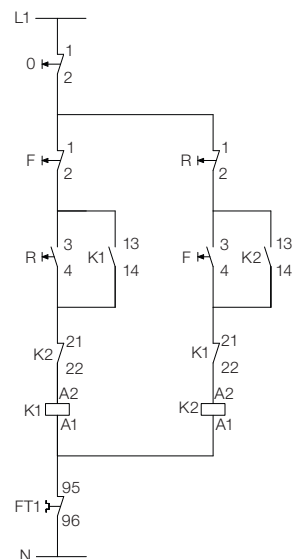

Presença global é essencial. Entender o que você precisa também.

Presença Global

Com mais de 30.000 colaboradores por todo o mundo, somos um dos maiores produtores mundiais de motores elétricos, equipamentos e sistemas eletroeletrônicos. Estamos constantemente expandindo nosso portfólio de produtos e serviços com conhecimento especializado e de mercado. Criamos soluções integradas e customizadas que abrangem desde produtos inovadores até assistência pós-venda completa.

Com o *know-how* da WEG, os **Relés de Sobrecarga Térmicos RW** são a escolha certa para sua aplicação e seu negócio, com segurança, eficiência e confiabilidade.



Disponibilidade é possuir uma rede global de serviços



Parceria é criar soluções que atendam suas necessidades



Competitividade é unir tecnologia e inovação



Conheça



Produtos de alto desempenho e confiabilidade,
para melhorar o seu processo produtivo



Excelência é desenvolver soluções que aumentem a produtividade de nossos clientes,
com uma linha completa para automação industrial.

Acesse: www.weg.net

 youtube.com/wegvideos

O escopo de soluções do Grupo WEG não se limita aos produtos e soluções apresentados nesse catálogo. Para conhecer nosso portfólio, consulte-nos.

Conheça as operações mundiais da WEG



www.weg.net



 +55 47 3276.4000

 automacao@weg.net

 Jaraguá do Sul - SC - Brasil

Cód: 50042397 | Rev: 07 | Data (m/a): 07/2021.

Sujeito a alterações sem aviso prévio.

As informações contidas são valores de referência.